

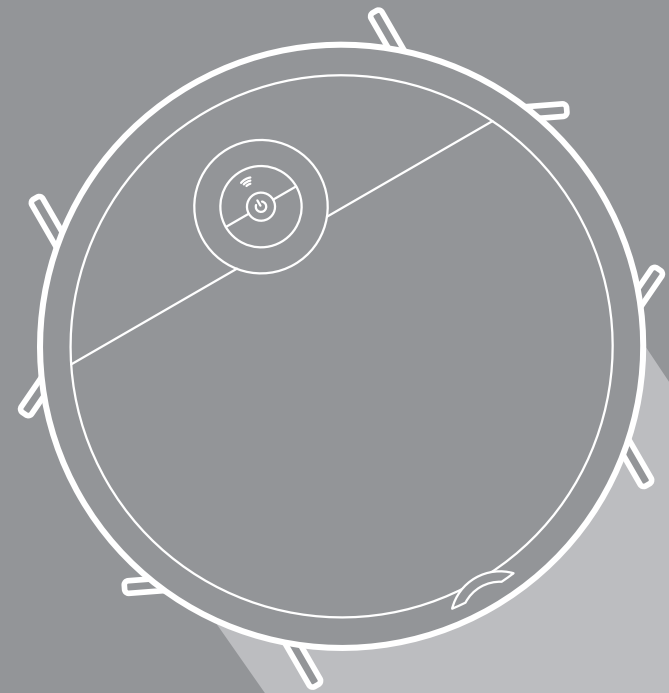

ODKURZACZ AUTOMATYCZNY

VCR09



ODKURZACZ
AUTOMATYCZNY

Zapoznaj się z instrukcją przed uruchomieniem

SPIS TREŚCI

Wskazówki dotyczące bezpieczeństwa

04

Wstęp

06

Ilustracja urządzenia

08

Części składowe produktu

09

Użytkowanie produktu

10

Instalacja szczotek bocznych

11

Ładowanie urządzenia

11

Sterowanie

12

Włączanie/ Wyłączanie

13

Tryb czyszczenia / Pauza

14

Korzystanie z aplikacji

15

Użycie mopa

18

Konserwacja produktu

20

Czyszczenie szczotek bocznych

20

Czyszczenie pojemnika kurzu, gąbki i filtrów

20

Czyszczenie zbiornika na wodę

22

Czyszczenie czujnika i kół

23

Czyszczenie terminala ładowania

23

Czyszczenie wałka szczotkującego

24

Rozwiązywanie problemów

26

WSKAZÓWKI DOTYCZĄCE BEZPIECZEŃSTWA

Podczas użytkowania urządzenia elektrycznego należy zachować podstawowe środki ostrożności, mianowicie:

ZAPOZNAJ SIĘ Z INSTRUKCJAMI PRZED UŻYCIEM PRODUKTU.

Niedostosowanie się do instrukcji i warunków bezpieczeństwa może skutkować porażeniem prądem elektrycznym, pożarem i/lub poważnymi urazami.

OSTRZEŻENIE- W celu zmniejszenia ryzyka pożaru, porażenia prądem elektrycznym lub urazu.

1. Nie używać na zewnątrz lub na mokrych powierzchniach.
2. Nie należy używać urządzenia jako zabawki. Zachowaj szczególną ostrożność podczas użytkowania urządzenia przez lub w pobliżu dzieci, w pobliżu zwierząt i roślin.
3. Użytkować zgodnie z instrukcją obsługi. Korzystać tylko z dodatków rekomendowanych przez producenta.
4. Nie używać w przypadku uszkodzenia kabla lub wtyczki. W przypadku gdy urządzenie lub stacja dokująca nie działają tak jak powinny, zostały upuszczone, uszkodzone, pozostawione na zewnątrz lub upuszczone do wody, zwróć urządzenia do centrum obsługi.
5. Nie nosić ani nie ciągnąć za kabel. Nie używać kabla jako uchwytu. Nie zamykać drzwi przytrzymując kabel. Nie owijać przewodu wokół ostrych krawędzi lub narożników. Nie przejeżdżać urządzeniem po kablu. Trzymać kabel z dala od gorących powierzchni.
6. Nie odłączać z zasilania poprzez pociąganie za kabel. W celu odłączenia od zasilania pociągnąć za wtyczkę.
7. Nie należy obsługiwać ładowarki, w tym wtyczki ładowarki, ani terminala ładowarki mokrymi rękami.
8. Nie wkładać żadnych przedmiotów do otworów. Nie używać, jeśli którykolwiek otwór jest zablokowany. Unikać kurzu, włóków, włosów i wszystkiego, co może zmniejszyć przepływ powietrza.
9. Włosy, luźne ubranie, palce i wszystkie części ciała należy trzymać z dala od otworów i ruchomych części.
10. Nie używać do zbierania łatwopalnych cieczy, takich jak benzyna, ani nie używać w miejscach, w których mogą być obecne.
11. Nie używać urządzenia do podnoszenia niczego, co się pali lub dymi, np. papierosów, zapalek lub gorącego popiołu.
12. Nie używać urządzenia bez pojemnika na kurz i/lub filtrów.
13. Zapobiegaj niezamierzonemu uruchomieniu. Przed podłączeniem do ładowania, podniesieniem lub przenoszeniem urządzenia należy upewnić się, że urządzenie jest wyłączone. Noszenie urządzenia z palcem na włączniku lub urządzeniu zasilającym, które jest włączone, grozi wypadkiem.
14. Wyjmij akumulator z urządzenia przed dokonaniem jakichkolwiek regulacji, zmianą akcesoriów lub przechowywaniem urządzenia. Takie prewencyjne środki bezpieczeństwa zmniejszają ryzyko przypadkowego uruchomienia urządzenia.
15. Ładuj tylko za pomocą ładowarki określonej przez producenta. Ładowarka odpowiednia dla jednego typu akumulatorów może stwarzać ryzyko pożaru, gdy inny typ akumulatora zostanie do niej podłączony.
16. Używaj tylko z odpowiednich typów akumulatorów. Stosowanie innych może stwarzać ryzyko obrażeń i pożaru.
17. Gdy urządzenie nie jest używane, należy trzymać je z dala od innych metalowych przedmiotów, takich jak spinacze biurowe, monety, klucze, gwoździe, śruby lub inne metalowe przedmioty, które mogą łączyć się między terminalami. Zwarcie razem biegunów akumulatora z metalowymi częściami może spowodować oparzenia lub pożar.

18. W niewłaściwych warunkach z akumulatora może wypłynąć płyn; unikać kontaktu. Jeśli dojdzie do przypadkowego kontaktu, spłucz wodą. Jeśli ciecz dostanie się do oczu, należy dodatkowo zasięgnąć pomocy medycznej. Płyn wydostający się z akumulatora może spowodować podrażnienia lub oparzenia.
19. Nie używaj uszkodzonego urządzenia lub zmodyfikowanego. Uszkodzone lub zmodyfikowane urządzenie może spowodować pożar, eksplozję lub obrażenia.
20. Nie wystawiać urządzenia na działanie ognia lub nadmiernej temperatury. Narażenie na działanie ognia o temperaturze powyżej 130°C grozi wybuchem.
21. Nie używaj i nie przechowuj w bardzo gorących lub zimnych miejscach (poniżej 4°C lub powyżej 40°C). Ładować urządzenie w temperaturze powyżej 4°C i poniżej 40°C.
22. Należy przestrzegać wszystkich instrukcji dotyczących ładowania i unikać ładowania urządzenia poza zakresem temperatur podanym w instrukcji. Nieprawidłowe ładowanie lub temperatura poza podanym zakresem mogą spowodować uszkodzenie akumulatora i doprowadzić do pożaru.
23. Serwis musi być wykonywany przez wykwalifikowaną osobę wykonującą naprawę przy użyciu tylko identycznych części zamiennych. Zapewni to utrzymanie bezpieczeństwa produktu.
24. Nie modyfikuj ani nie naprawiaj urządzenia lub akumulatora, z wyjątkiem przypadków wskazanych w instrukcji użytkowania i pielęgnacji.
25. Umieść przewody innych urządzeń poza czyszczonymi obszarami.
26. Nie używaj odkurzacza w pomieszczeniu, w którym śpi niemowlę lub dziecko.
27. Nie używaj odkurzacza w miejscu, w którym na podłodze mogące uszkodzić się przedmioty.
28. Nie używaj odkurzacza w pomieszczeniu, w którym na meblach zapalone są świece, w które może przypadkowo uderzyć odkurzacz.
29. Nie należy pozwalać dzieciom siedzieć na odkurzaczu.
30. Nie należy używać odkurzacza na mokrej powierzchni.
31. Nie należy używać stacji dokującej, jeśli jest uszkodzona.
32. Należy wyłączyć urządzenie przed czyszczeniem lub konserwacją urządzenia.
33. Przed czyszczeniem lub konserwacją stacji dokującej należy wyjąć wtyczkę z gniazdka.
34. Należy wyjąć urządzenie ze stacji dokującej i wyłączyć przełącznik zasilania urządzenia przed wyjęciem akumulatora w celu utylizacji urządzenia.
35. Jeśli robot nie będzie używany przez dłuższy czas, całkowicie go naładuj, wyłącz w celu przechowywania i odłącz ładowarkę.
36. Do użytku tylko ze stacją dokującą typu i5-DS.



**OSTRZEŻENIE DOTYCZĄCE
BEZPIECZEŃSTWA**

WSTĘP

Odkurzacz automatyczny

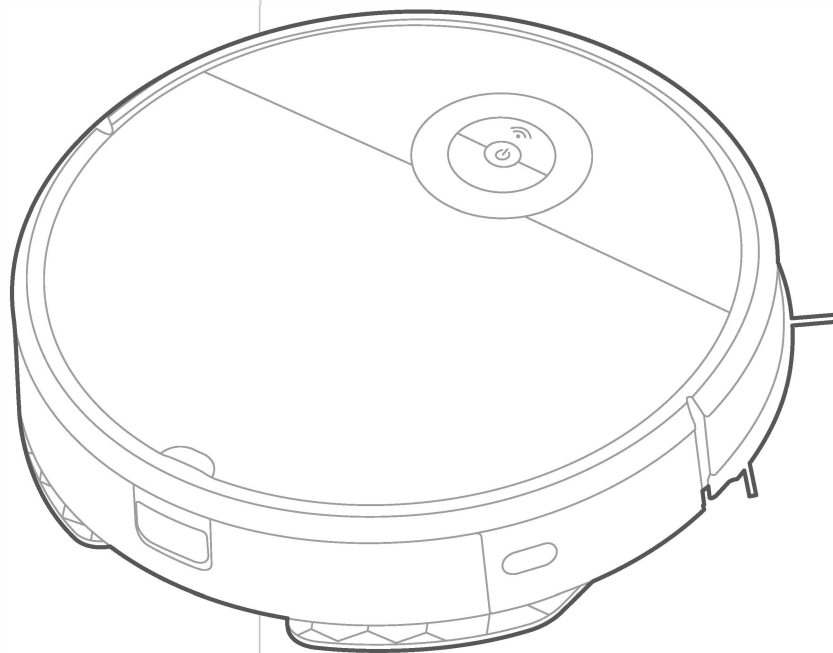

Instrukcja obsługi **x1**



Pilot **x1**



Baterie **x2**

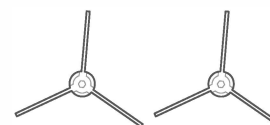

Szczotki boczne **x2 Pary**

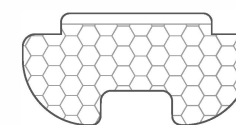

Uchwyt do mopa **x1**

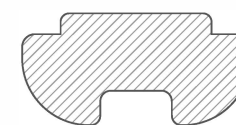

Nakładka do wycierania **x2**

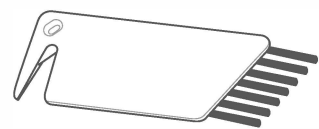

Szczotka do czyszczenia **x1**

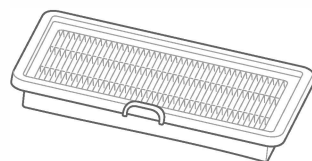

Filtr zapasowy **x1**

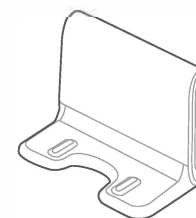

Stacja ładująca **x1**



Zasilacz **x1**

Ilustracja urządzenia

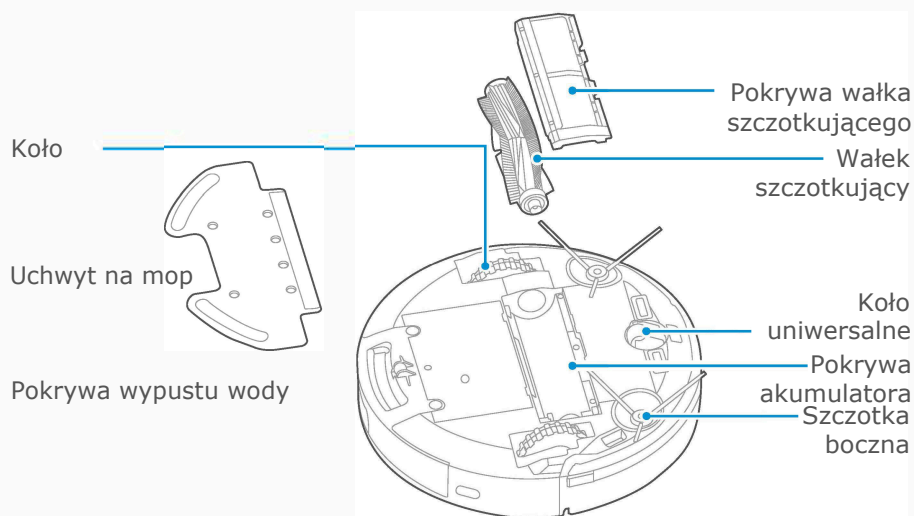
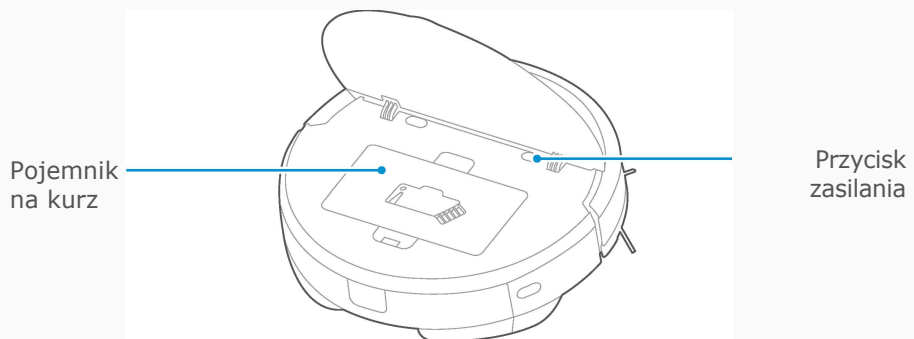
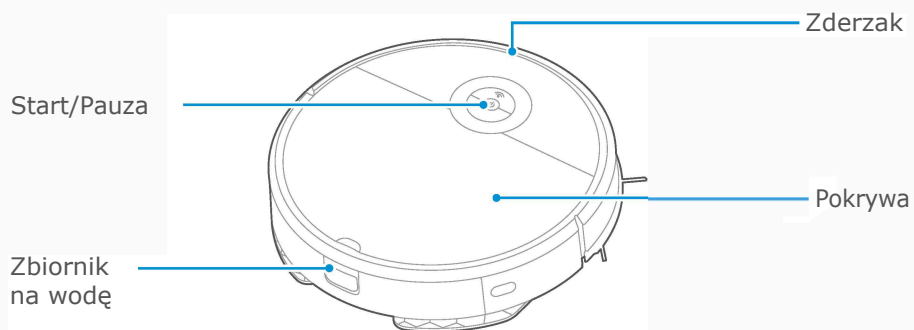

05

Ilustracja urządzenia

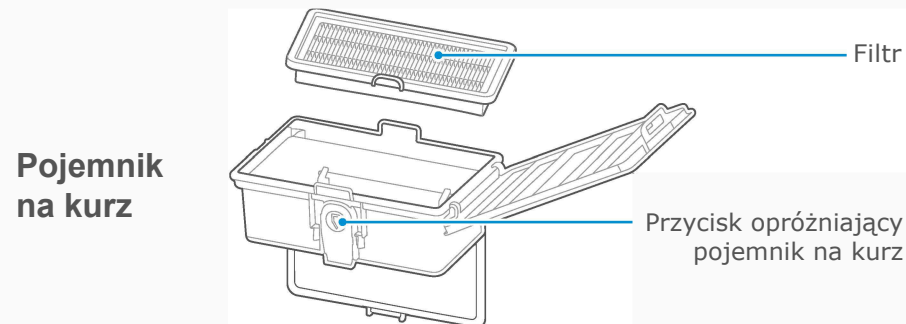

Stacja dokująca

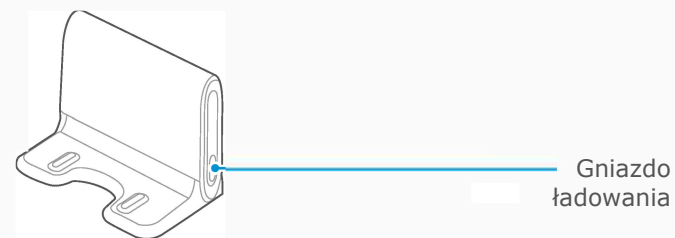

Zbiornik na wodę

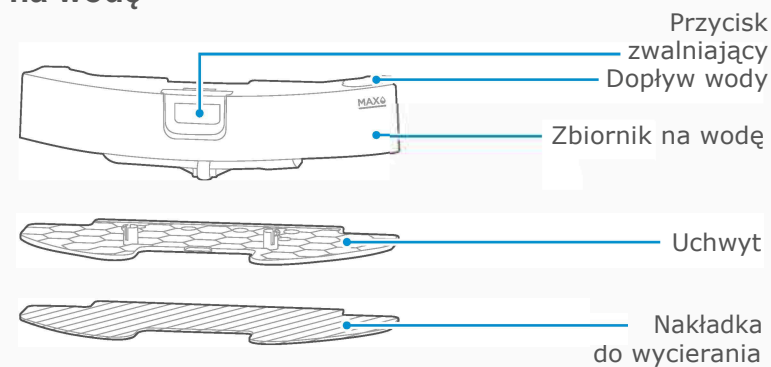

06

UŻYTKOWANIE PRODUKTU

UWAGA

- 1 Nie korzystaj z urządzenia na mokrych lub zawierających wodę powierzchniach. Przed użyciem produktu na dywanie zawierającym frędzle, złóż je pod spód.

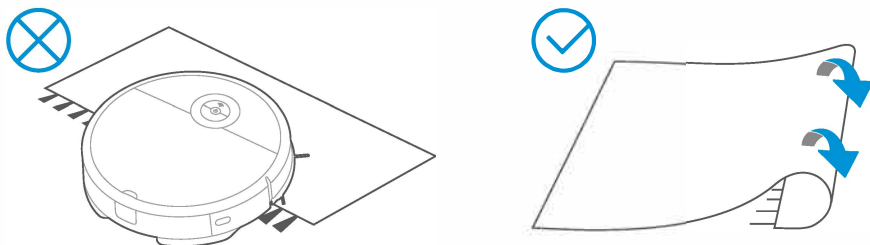

- 2 Przygotuj pomieszczenie przed sprzątaniem, zaleca się posprzątać pomieszczenia np. podniesienie małych przedmiotów z podłogi i usunięcie luźnych kabli.



- 3 Podczas ładowania odkurzacza, na górze odkurzacza miga białe światło.
- 4 Po zakończeniu ładowania białe światło pozostaje.
- 5 Kiedy poziom naładowania jest niski, miga czerwona lampka.
- 6 Jeśli robot jest w trybie czyszczenia, gdy zostanie zidentyfikowany niski poziom naładowania, robot automatycznie znajdzie stację dokującą do naładowania.
- 7 Robota można również ręcznie odesłać do stacji dokującej w celu naładowania za pomocą pilota lub aplikacji.
- 8 Przed ładowaniem zaleca się opróżnienie zbiornika na wodę i zdjęcie nakładki do mopa i uchwytu.

Instalacja szczotek bocznych

- 1 Odwróć urządzenie.
- 2 Na odwrocie urządzenia, umieść szczotkę boczną na słupku szczotki.
- 3 Dociśnij szczotkę boczną w dół, aż zaskoczy na miejsce.
- 4 Upewnij się, że szczotki boczne mogą się swobodnie obracać.

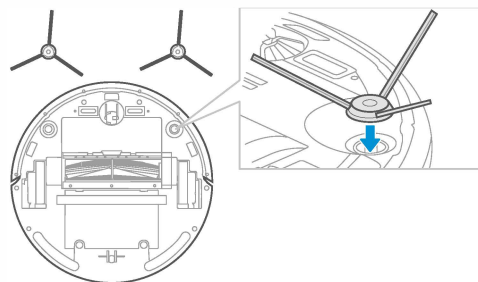

07

Ładowanie urządzenia

- 1 Ustaw stację dokującą. Umieść ją przy ścianie i usuń wszelkie przeszkody wokół stacji, tak jak pokazano na rycinie.

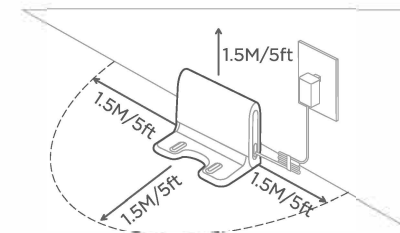

- 2 Otwórz pokrywę i włącz urządzenie.

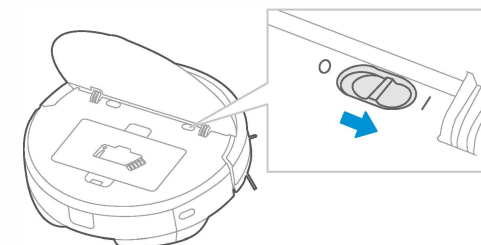

- 3 Połącz odkurzacz ze stacją dokującą oraz upewnij się, że styki ładowania są ze sobą połączone. W momencie rozpoczęcia ładowania odkurzacza, zapali się biała dioda.

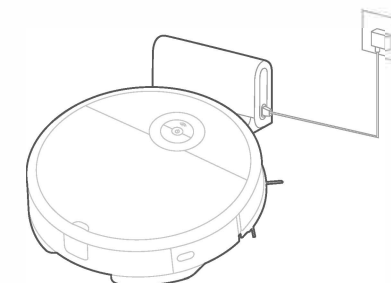

Ładuj przez 12 godzin przed pierwszym użyciem

UWAGA

Należy wykonać poniższe czynności aby wydłużyć okres przydatności akumulatora:

- 1 Przed pierwszym użyciem ładuj przez 12 godzin.
- 2 Jeśli urządzenie jest rozładowane, naładuj je tak szybko jak to możliwe.
- 3 Jeśli nie będziesz używać urządzenia przez dłuższy czas, całkowicie naładuj oraz umieść w wentylowanym i suchym pomieszczeniu.
- 4 Jeśli urządzenie nie jest używane od ponad 3 miesięcy, podłącz do ładowania na 12 godzin.

08

Sterowanie

UWAGA

Maksymalny odstęp pilota od odkurzacza, zapewniający dobre połączenie, wynosi 16 stóp.

Dokowanie

Odkurzacze powróci do stacji dokującej.

Start/Pauza

Start lub Pauza w trakcie sprzątania. Odkurzacze automatycznie rozpoczyna pracę.

Czyszczenie punktowe

Odkurzacze sprząta określoną powierzchnię ruchem spiralnym.

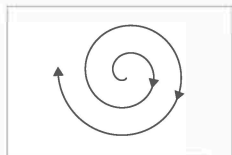

Zmniejszenie siły ssania

Zmniejsza siłę ssania.

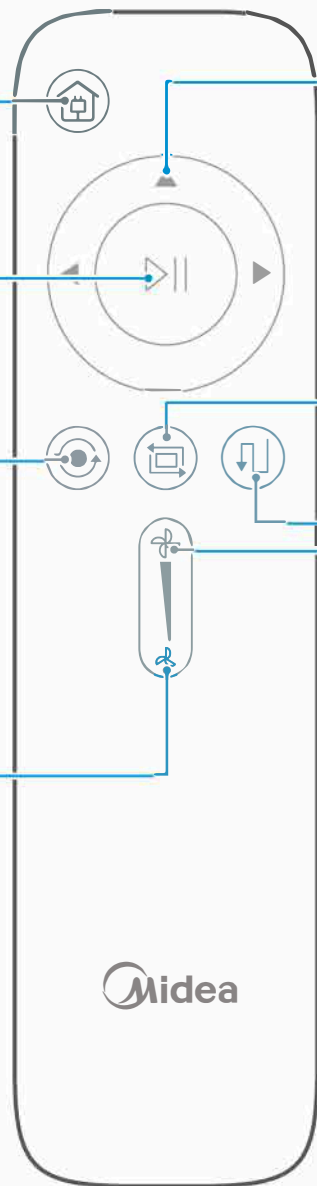

Przyciski kierowania

Ręcznie steruj odkurzaczem (prosto, w lewo, w prawo). UWAGA: odkurzacze nie sprząta podczas trybu ręcznego sterowania

Czyszczenie krawędzi

Urządzenie czyści krawędzie pomieszczeń oraz mebli.



Czyszczenie zygzakowate

Urządzenie przechodzi do czyszczenia zygzakowatego.

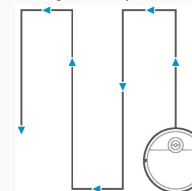

Zwiększenie siły ssania

Zwiększa siłę ssania.

UWAGA

- 1 Przed użyciem pilota włóż 2 dołączone baterie AAA. Zdejmij tylną pokrywę i włóż baterie w prawidłowym kierunku.
- 2 Aby zapobiec przypadkowemu spadnięciu robota ze schodów, nie ma kierunku do tyłu.

Włączanie / Wyłączanie

- 1 Podnieś pokrywę i przesunij suwak w tryb ON (kółko).

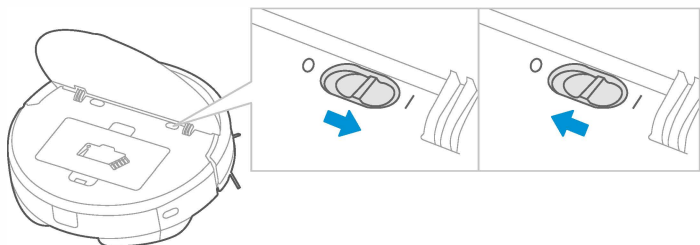

Tryb sprzątania / Pauza

Tryb sprzątania

- 1 Upewnij się że urządzenie jest włączone.

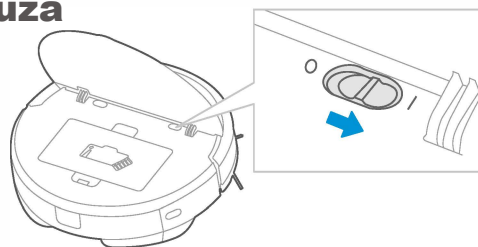

- 2 Aby rozpocząć czyszczenie, skorzystaj z jednej z trzech poniższych opcji:
 - a. Naciśnij przycisk "⏻" aby rozpocząć czyszczenie.
 - b. Naciśnij przycisk Start/Pauza na pilocie.
 - c. Naciśnij przycisk Start w aplikacji.

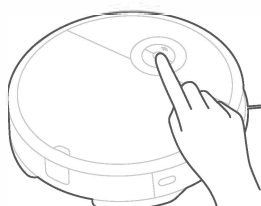

UWAGA

Urządzenie przejdzie w tryb uśpienia gdy nie będzie używane przez dłuższy czas. Naciśnij przycisk "⏻" aby włączyć ponownie urządzenie, wybierając później jedną z opcji aby rozpocząć czyszczenie.

Pauza

Naciśnij przycisk "⏻" aby przerwać pracę urządzenia.

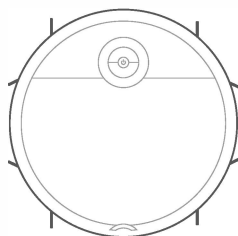

Korzystanie z aplikacji

UWAGA

Jeśli nazwa oraz hasło do Twojej sieci WiFi zostanie zmienione, należy ponownie połączenie z urządzeniem

- ▶ Aplikacja działa w systemach Android 4.4 i powyżej. Nie jest dostępna dla iOS 8.0 i powyżej oraz dla urządzeń typu Pad. Wersję oprogramowania można sprawdzić wchodząc kolejno w "Ustawienia" i "Informacje o telefonie" w urządzeniu mobilnym.
- ▶ Ten model nie obsługuje routera z szyfrowaniem WEP.
- ▶ Konfiguracja dostępu do sieci odkurzacza wymaga sieci WiFi o zakresie częstotliwości 2,4GHz. Zakres częstotliwości 5 GHz nie jest obecnie kompatybilny.
- ▶ Nie konfiguruj dostępu do sieci podczas ładowania.
- ▶ WiFi jest wymagane do uzyskania dostępu do sieci. Po pomyślnym skonfigurowaniu dostępu do sieci aplikacja może być obsługiwana w środowisku sieciowym Wi-Fi / 2G / 3G / 4G, a odkurzacza może być sterowany zdalnie.
- ▶ Jeśli hasło do domowej sieci Wi-Fi zostanie zmienione lub router zostanie wymieniony, urządzenie czyszczące będzie wyświetlane w trybie offline w aplikacji. Bez żadnych zmian numeru konta aplikacji wystarczy ponownie skonfigurować dostęp do sieci dla urządzenia czyszczącego.
- ▶ Jeśli inni chcą używać aplikacji do obsługi tego samego odkurzacza, wystarczy, że zostaną zaproszeni do aplikacji przez osobę tworzącą profil rodzinny, aby dołączyć (pod warunkiem, że osoba zaproszona pobrała aplikację i zarejestrowała się na koncie).
- ▶ W przypadku zmiany aplikacji, wcześniejsi użytkownicy mogą zostać poproszeni o usunięcie urządzenia z aplikacji mobilnej, zaś nowi użytkownicy muszą skonfigurować bezpośredni dostęp do sieci zgodnie z instrukcjami dostępu do sieci (jeśli wcześniejsi użytkownicy nie usuną urządzenia z aplikacji mobilnej, zostaną usunięte automatycznie po pomyślnym skonfigurowaniu dostępu do sieci przez nowych użytkowników).
- ▶ Po pomyślnym skonfigurowaniu dostępu do sieci, następujące operacje spowodują wyczyszczenie ustawień WiFi i wymagana jest konfiguracja dostępu do sieci dodatkowej: Długie naciśnięcie klawisza konfiguracji dostępu do sieci na urządzeniu przez ponad 3 sekundy. Po sygnale pstryknięcia wszystkie informacje o Wi-Fi zostaną wyczyszczone.

- 1 Upewnij się, że urządzenie mobilne jest połączone z siecią domową WiFi.



- 2 Pobierz aplikację MSmartLife i zarejestruj urządzenie:
 - a. zeskanuj kod QR lub wyszukaj aplikacji w Apple Store lub Google Play Store. Pobierz aplikację.
 - b. otwórz aplikację i utwórz konto. Postępuj zgodnie z instrukcjami wyświetlonymi na ekranie.



- 3 Dodaj urządzenie do aplikacji

Naciśnij przycisk "+" na ekranie głównym aplikacji oraz wybierz i5C z listy dostępnych urządzeń.



- 4 Połącz urządzenie z siecią WiFi

Po włączeniu robota naciśnij i przytrzymaj przycisk "⏻" przez 3 sekundy, aż usłyszysz sygnał dźwiękowy. Kontrolka WiFi powinna zacząć migać. Postępuj zgodnie z instrukcjami w aplikacji.



UWAGA

Po pomyślnym skonfigurowaniu dostępu do sieci staniesz się właścicielem urządzenia i będziesz mógł obsługiwać system zabezpieczeń, uzyskując dostęp do interfejsu operacyjnego.

Użycie mopa

1 Przymocuj nakładkę wycierającą do uchwytu.

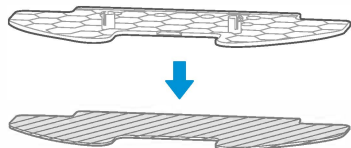

2 Naciśnij przycisk na zbiorniku wody i pociągnij, aby odłączyć zbiornik od urządzenia.

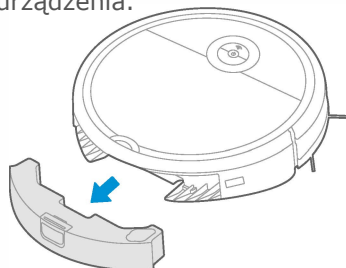

3 Uzpełnij zbiornik na wodę.

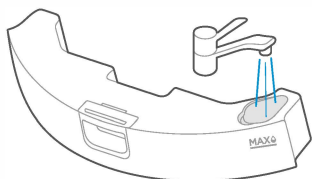

4 Przymocuj uchwyt razem z nakładką do zbiornika na wodę.

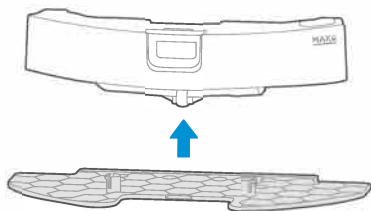

5 Podłącz zbiornik razem z uchwytem i nakładką z powrotem do urządzenia.



6 Naciśnij przycisk "⏻" aby rozpocząć.

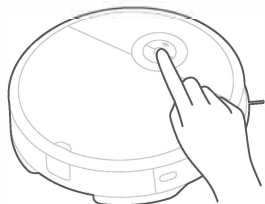

UWAGA

- 1 Należy uzupełnić wodę w zbiorniku do 80% pojemności przed pierwszym użyciem.
- 2 Należy używać wody z kranu. Nie należy stosować żadnych środków czyszczących.
- 3 Należy obserwować urządzenie podczas pracy aby nie wjechało na dywan.

KONSERWACJA PRODUKTU

Czyszczenie szczotek bocznych

- 1 Regularnie sprawdzaj szczotkę boczną pod kątem owinięcia włosów.
- 2 Wyczyść szczotkę boczną za pomocą narzędzia do czyszczenia lub szmatki.
- 3 Jeśli szczotka boczna zdeformowała się w wyniku owinięcia włosów, wyjmij ją, wyciągając ją z odkurzacza i umieść w ciepłej wodzie na 5 sekund.
- 4 Jeśli szczotki bocznej są trwale uszkodzone, wymień je na zapasowy komplet szczotek.

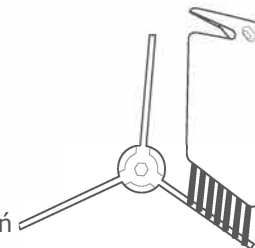

Czyszczenie pojemnika kurzu, gąbki i filtrów

UWAGA

- 1 Opróżnij pojemnik kurzu po każdym użyciu.
- 2 Myj filtry i gąbki co każde 2-4 tygodnie.

1 Otwórz pokrywę.

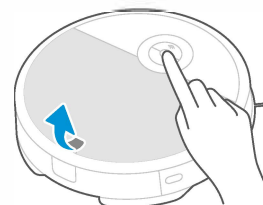

2 Naciśnij przycisk i wysuń zbiornik na kurz.

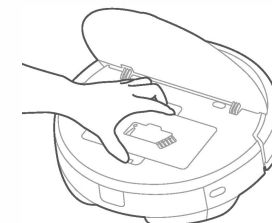

3 Naciśnij przycisk opróżniający i wysyp zawartość do kosza.

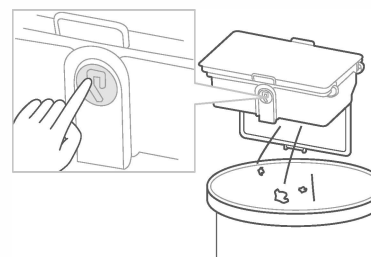

4 Podnieś górną część pojemnika na kurz, aby uzyskać dostęp do filtra.

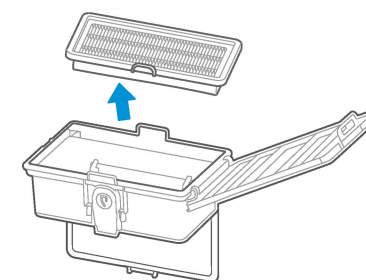

5 Wypłucz pojemnik na kurz, gąbkę i filtr ciepłą wodą, pozostaw do DOKŁADNEGO wysuszenia na 24 godziny.

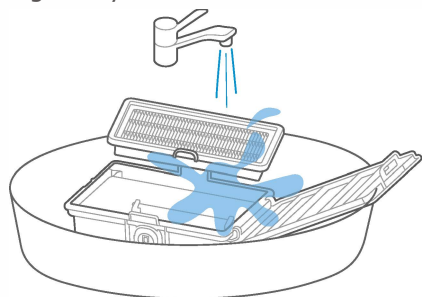

6 Umieść filtr z powrotem w pojemniku na kurz.

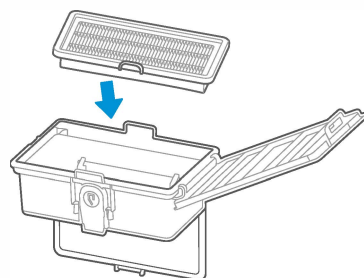

Czyszczenie zbiornika na wodę

1 Po zakończeniu mycia naciśnij przycisk zwalniający zbiornik na wodę i pociągnij, aby usunąć wodę ze zbiornika. Odłącz uchwyt mopa i nakładkę do mopa, rozsuwając je.

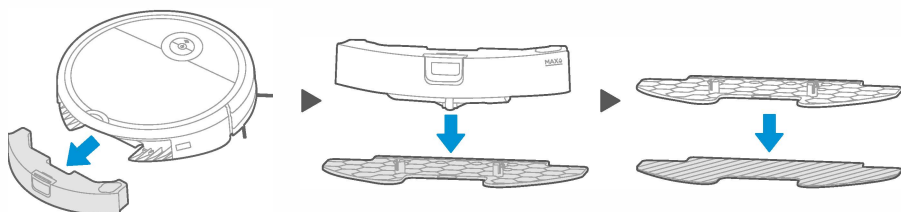

2 Umyj nakładkę i DOKŁADNIE wysusz.

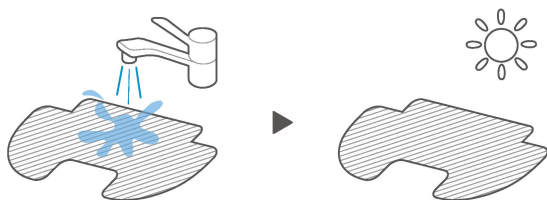

3 Wylej pozostałą wodę ze zbiornika.



4 Wytrzyj zbiornik do sucha i odstaw na bok. Nie zaleca się ekspozycji na światło słoneczne.



Czyszczenie czujnika i kół

Delikatnie przetrzyj czujnik i koła miękką szmatką, jak pokazano na poniższym rysunku.

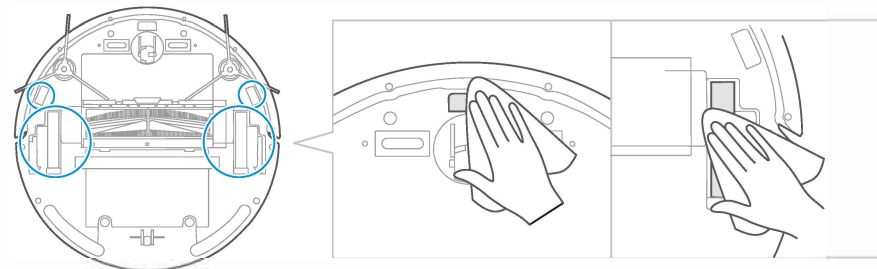

Czyszczenie terminala do ładowania

Przetrzyj styki ładujące robota i stacji ładującej miękką szmatką, jak pokazano na poniższym rysunku.

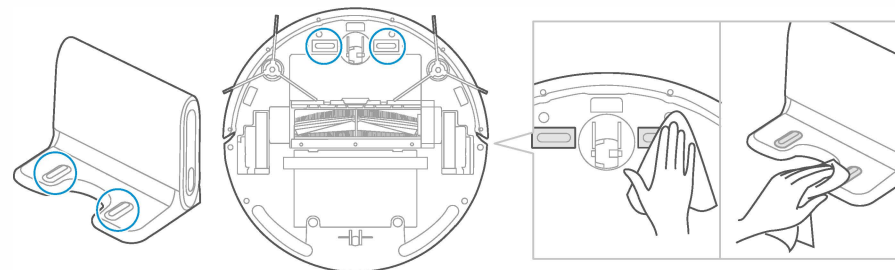

Czyszczenie wałka szczotkującego

- 1 Odwróć odkurzacz do góry nogami, umieść kciuk w otwartej szczelinie między dwoma wypustkami i podnieś, aby zdjąć osłonę walca szczotki.

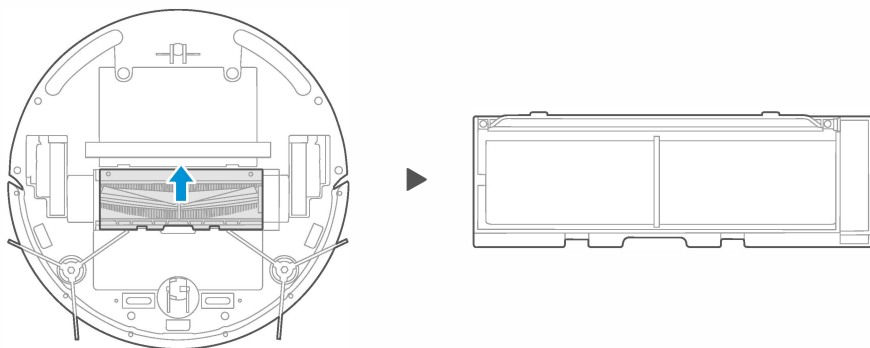

- 2 Naciśnij blokadę wałka szczotkującego i podnieś ją, aby uzyskać dostęp do wałka.

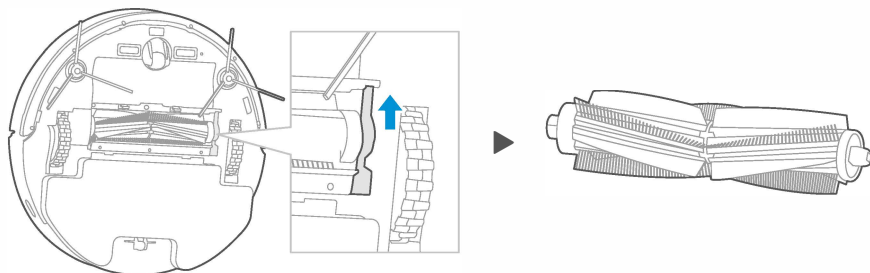

- 3 Wyczyść wałek szczotkujący miękką szmatką lub ciepłą wodą. **DOKŁADNIE** wysusz i zainstaluj ponownie.

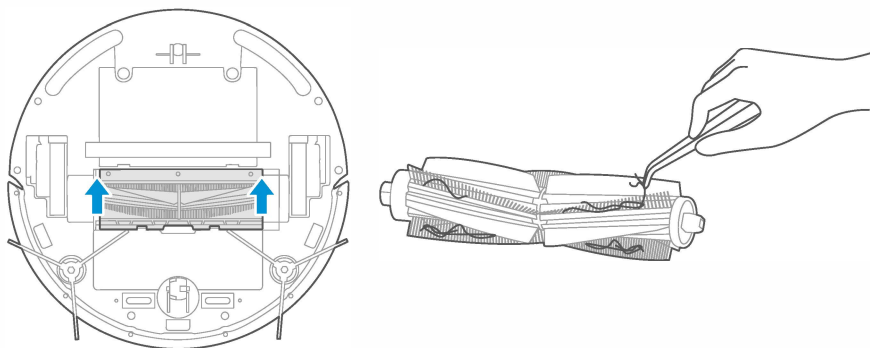

ROZWIĄZYWANIE PROBLEMÓW

W przypadku nieprawidłowego działania należy zapoznać się z poniższą tabelą.

Opis problemu	Możliwa przyczyna	Rozwiązanie problemu
Urządzenie nie ładuje się	<ul style="list-style-type: none"> Przełącznik zasilania nie jest włączony podczas ładowania. Urządzenie i zaciski ładowania nie stykają się ze sobą. 	<ul style="list-style-type: none"> Włącz urządzenie. Upewnij się, że urządzenie całkowicie przylega do terminala ładowania.
Urządzenie nie porusza się	<ul style="list-style-type: none"> Urządzenie jest zablokowane przez kłaki lub inny materiał z podłogi lub materiał na podłodze jest pofałdowany. Boczna szczotka, wałek szczotkowy itp. uległy zacięciu i przez to urządzenie nie porusza się normalnie 	<ul style="list-style-type: none"> Urządzenie automatycznie uruchomi tryb escape. Jeśli problem nadal występuje, należy uzyskać pomoc manualną. Wyczyść uzwojenia szczotki bocznej i uruchom ją ponownie. Jeśli nie udało się wyeliminować problemu, skontaktuj się z działem obsługi posprzedażnej.
Urządzenie nie dokończyło pracy, komunikat o ładowaniu	<ul style="list-style-type: none"> Niewystarczająca moc akumulatora 	<ul style="list-style-type: none"> Podłącz urządzenie do ładowania. Podłącz urządzenie do ładowania.
Brak czyszczenia zgodnie z ustawionym czasem	<ul style="list-style-type: none"> Urządzenie nie jest włączone. Zaplanowany czas sprzątnięcia został wcześniej odwołany 	<ul style="list-style-type: none"> Włącz urządzenie. Zresetuj i ustaw nową porę czyszczenia.
Po zamontowaniu mopa urządzenie nie przepuszcza wody	<ul style="list-style-type: none"> Magnes uchwytu opadł z właściwej pozycji W zbiorniku nie ma wody Otwór wylotowy w podstawie urządzenia jest zatkany 	<ul style="list-style-type: none"> Skontaktuj się z serwisem posprzedażowym. Dodaj wodę. Wyczyść wylot wody i filtr zbiornika.
Urządzenie nie wyczyściło dokładnie pomieszczenia, nie ma planu czyszczenia, a mapa w aplikacji jest nieregularna	<ul style="list-style-type: none"> Powierzchnia jest śliska Przewody, buty i inne przedmioty umieszczone na ziemi utrudniają normalne działanie urządzenia Czyszczenie zostało przerwane w połowie 	<ul style="list-style-type: none"> Jeśli podłoga była woskowana, osusz powierzchnię przed użyciem. Zmniejsz liczbę elementów na powierzchni. Nie przesuwaj ani nie blokuj urządzenia podczas pracy.
Urządzenie nie działa	<ul style="list-style-type: none"> Urządzenie nie jest włączone Rozładowany akumulator Koła i czujniki nie działają poprawnie 	<ul style="list-style-type: none"> Włącz urządzenie Podłącz urządzenie do ładowania. Umieść urządzenie blisko powierzchni. Skontaktuj się z centrum obsługi posprzedażowej.
Urządzenie cofa się	<ul style="list-style-type: none"> Przed urządzeniem znajduje się przeszkoda Listwa zderzaka jest wgnieciona 	<ul style="list-style-type: none"> Usuń przeszkodę Sprawdź zderzak pod kątem ewentualnych materiałów pod zderzakiem.

ROZWIĄZYWANIE PROBLEMÓW

W przypadku nieprawidłowego działania należy zapoznać się z poniższą tabelą.

Opis problemu	Przyczyna	Diagnozowanie problemu	Rozwiązanie
Aplikacja wyświetla komunikat o rozłączeniu	Urządzenie mobilne nie jest sparowane z odkurzaczem automatycznym	<ul style="list-style-type: none"> ▶ Oceń, czy telefon komórkowy jest połączony z siecią; ▶ Oceń, czy router działa normalnie; ▶ Odkurzacze wymaga ładowania; ▶ Konfiguracje WiFi urządzenia są wyczyszczone; ▶ Hasło lub sieć Wi-Fi zostały zmienione. 	<ul style="list-style-type: none"> ▶ Należy ponownie podłączyć telefon komórkowy do sieci. ▶ Uruchom ponownie router. ▶ Ponownie włącz odkurzacze. ▶ Dodaj nowe urządzenia do aplikacji. ▶ Po uruchomieniu systemu naciśnij "⏻" i przytrzymaj przycisk przez 3 sekundy, po czym zwolnij go po usłyszeniu dźwięku. Wyczyść wszystkie konfiguracje WiFi i ponownie dodaj urządzenia.
Powolne działanie aplikacji	Niestabilne połączenie sieciowe	<ul style="list-style-type: none"> ▶ Sieć zajęta; ▶ Słaby odbiór sygnału WiFi telefonu komórkowego; ▶ Przepustowość sieci nie jest wystarczająca. 	<ul style="list-style-type: none"> ▶ Uruchom ponownie router i zmniejsz liczbę użytkowników dostępu. ▶ Sprawdź ustawienia samego telefonu komórkowego. ▶ Zwiększ przepustowość sieci.
Nie można zeskanować kodu QR za pomocą aplikacji	Konfiguracje sprzętowe telefonu komórkowego są zbyt niskie, aparat nie ma funkcji ustawiania ostrości	<ul style="list-style-type: none"> ▶ Zeskanuj kod za pomocą innego telefonu. 	<ul style="list-style-type: none"> ▶ Zmień telefon komórkowy i zeskanuj ponownie. ▶ Dodaj urządzenie według kategorii produktu.